

令和5年度全日本ジュニア体重別柔道選手権大会岐阜県予選 結果

R5.6.11 大垣市武道館

男子

階級	順位	氏 名	所 属	段位
-60kg級	1位	高見 夏気	中京高等学校	初段
	2位	清水 陽生	岐阜工業高等専門学校	参段
	3位	玉置 湊士	中京高等学校	初段
	3位	南 祐稀	大垣日本大学高等学校	参段
-66kg級	1位	藤田 優作	中京高等学校	初段
	2位	篠宮 徹之輔	美濃加茂高等学校	初段
	3位	安部 光三	中京高等学校	初段
	3位	小栗 颯悟	中津川工業高等学校	参段
-73kg級	1位	日比野 将大	岐阜工業高等専門学校	参段
	2位	柴垣 璃来	中京高等学校	初段
	3位	牟田 彩人	岐阜工業高等専門学校	参段
	3位	高島 アレクセイ	大垣日本大学高等学校	初段
-81kg級	1位	伴 音示朗	岐阜工業高等専門学校	参段
	2位	中村 勇吾	中京高等学校	初段
	3位	永縄 洸聖	岐阜工業高等専門学校	参段
	3位	春日 玲臣	大垣日本大学高等学校	参段
-90kg級	1位	竹内 玲央	中京高等学校	初段
	2位	田中 慎之佑	岐阜工業高等専門学校	初段
	3位	河合 悠惺	大垣日本大学高等学校	初段
	3位	所 亮摩	大垣日本大学高等学校	初段
-100kg級	1位	柴田 一慶	中京高等学校	初段
	2位	久米 浄山	中京高等学校	初段
	3位	千藤 地球	関商工高等学校	初段
	3位	兼松 愛凜	関高等学校	初段
+100kg級	1位	井上 雅也	大垣日本大学高等学校	初段
	2位	金田 聡	中京高等学校	初段
	3位	原 優慈	岐阜高等学校	初段
	3位	坂口 大河	羽島高等学校	初段

女子

階級	順位	氏 名	所 属	段位
-48kg級	1位	赤座 杏奈	美濃加茂高等学校	初段
	2位	藤井 彩葉	美濃柔道	初段
	3位	雑賀 日翠	岐阜工業高等専門学校	初段
	3位	長尾 さくら	関商工高等学校	初段
-52kg級	1位	岩田 理凰	大垣日本大学高等学校	初段
	2位	加藤 那奈	美濃加茂高等学校	初段
	3位	坂本 美羽	美濃加茂高等学校	初段
	3位	-	-	-
-57kg級	1位	松浦 心香	美濃加茂高等学校	初段
	2位	片山 咲奈	大垣日本大学高等学校	初段
	3位	坂野 凜心	大垣日本大学高等学校	初段
	3位	武藤 結菜	関高等学校	初段
-63kg級	1位	市原 実結	美濃加茂高等学校	初段
	2位	雑賀 天寧	岐阜工業高等専門学校	参段
	3位	堀 遥陽	大垣日本大学高等学校	初段
	3位	森 千花	中京高等学校	初段
-70kg級	1位	蛭田 美海夏	美濃加茂高等学校	参段
	2位	熊崎 聖藍	美濃加茂高等学校	初段
	3位	伊藤 鼓	大垣日本大学高等学校	初段
	3位	鈴木 千夏	中京高等学校	初段
-78kg級	1位	大坪 ななみ	美濃加茂高等学校	初段
	2位	-	-	-
	3位	-	-	-
	3位	-	-	-
+78kg級	1位	-	-	-
	2位	-	-	-
	3位	-	-	-
	3位	-	-	-

男子60kg級

点数	NO	氏名	所属	段位	学年
	1	玉置 湊士	中京高等学校	初段	3年
	2	和田 光樹	関商工高等学校	初段	2年
	3	松原 海瑠	鶯谷高等学校	三段	3年
	4	清水 陽生	岐阜工業高等専門学校	参段	5年
	5	中家 駿斗	中京高等学校	初段	3年
	6	平野 聖也	大垣日本大学高等学校	初段	2年
	7	小關 空夜	県立岐阜商業高等学校	一	1年
	8	茂原 功一	中津川工業高等学校	初段	3年
	9	南 祐稀	大垣日本大学高等学校	三段	1年
	10	高見 夏気	中京高等学校	初段	2年
	11	州島 心喜	関商工高等学校	初段	1年
	12	伊藤 迅	柔正義塾	三段	

男子66kg級

点数	NO	氏名	所属	段位	学年
	1	藤田 優作	中京高等学校	初段	3年
	2	稲嶺 竜也	関商工高等学校	初段	2年
	3	外部 鷹一	大垣日本大学高等学校	初段	3年
	4	伊野 功一郎	岐阜大熊道場	参段	-
	5	安部 洸三	中京高等学校	初段	3年
	6	栗巢野 新	県立岐阜商業高等学校	初段	2年
	7	小栗 颯悟	中津川工業高等学校	三段	2年
	8	福田 大翔	山県警察署柔道少年団	三段	
	9	林 神憂	大垣日本大学高等学校	初段	2年
	10	篠宮 徹之輔	美濃加茂高等学校	初段	3年
	11	立川 大夢	県立岐阜商業高等学校	初段	1年
	12	中家 輝太	高山道場	三段	-

男子73kg級

点数	NO	氏名	所属	段位	学年
	1	柴垣 璃来	中京高等学校	初段	2年
	2	瀬古 楓芽	大垣日本大学高等学校	三段	1年
	3	島田 康生	岐阜工業高等専門学校	一	2年
	4	牟田 彩人	岐阜工業高等専門学校	参段	5年
	5	黒川 将都	美濃加茂高等学校	初段	2年
	6	早川 絆誠	中津川工業高等学校	三段	2年
	7	松井 優空	岐阜工業高等専門学校	初段	2年
	8	野田 一颯	関商工高等学校	初段	2年
	9	高島 アレクセイ	大垣日本大学高等学校	初段	3年
	10	河村 快晟	中京高等学校	初段	2年
	11	寺井 柔剛	大垣日本大学高等学校	初段	2年
	12	日比野 将大	岐阜工業高等専門学校	参段	5年

男子81kg級

点数	NO	氏名	所属	段位	学年
	1	中村 勇吾	中京高等学校	初段	3年
	2	林 侑聖	本巣松陽高等学校	初段	1年
	3	上村 凌平	関高等学校	初段	2年
	4	永縄 洸聖	岐阜工業高等専門学校	三段	4年
	5	神邊 匡寿	大垣日本大学高等学校	初段	2年
	6	堀川 泰虎	中津川工業高等学校	三段	1年
	7	波多野 華太郎	関高等学校	初段	3年
	8	池野 蒼志	大垣日本大学高等学校	初段	2年
	9	春日 玲臣	大垣日本大学高等学校	三段	2年
	10	尾崎 一智	中京高等学校	初段	3年
	11	林 一穂	岐阜農林高等学校	初段	2年
	12	伴 音示朗	岐阜工業高等専門学校	参段	5年

男子90kg級

点数	NO	氏名	所属	段位	学年
	1	竹内 玲央	中京高等学校	初段	3年
	2	河合 悠惺	大垣日本大学高等学校	初段	3年
	3	榎 悠真	多治見工業高等学校	初段	1年
	4	湯上 悠音	美濃加茂高等学校	初段	1年
	5	所 亮摩	大垣日本大学高等学校	初段	3年
	6	田中 慎之佑	岐阜工業高等専門学校	初段	1年

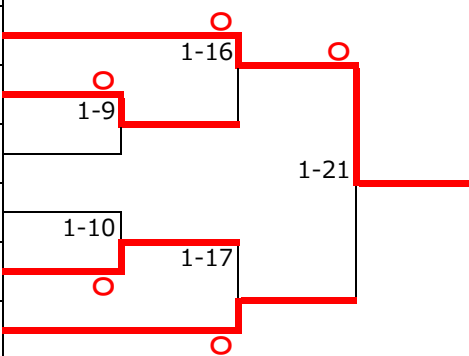

男子100kg級

点数	NO	氏名	所属	段位	学年
	1	千藤 地球	関商工高等学校	初段	3年
	2	木田 凪海	県立岐阜商業高等学校	三段	3年
	3	吉野 稜翔	不破高等学校	初段	2年
	4	森 新太郎	大垣日本大学高等学校	初段	3年
	5	柴田 一慶	中京高等学校	初段	2年
	6	長崎 将英	岐阜大熊道場	三段	
	7	兼松 愛凜	関高等学校	初段	3年
	8	後藤 洸樹	大垣日本大学高等学校	初段	1年
	9	久米 浄山	中京高等学校	初段	3年

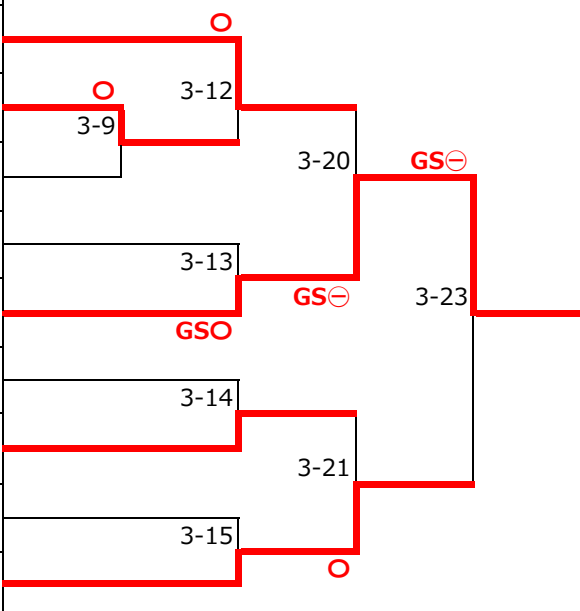

男子100kg超級

点数	NO	氏名	所属	段位	学年
	1	井上 雅也	大垣日本大学高等学校	初段	2年
	2	原 優慈	岐阜高等学校	初段	2年
	3	野田 一心	大垣日本大学高等学校	初段	1年
	4	金田 聡	中京高等学校	初段	3年
	5	坂口 大河	羽島高等学校	初段	2年

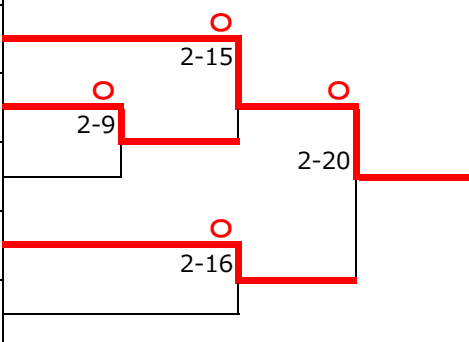

女子48kg級

点数	NO	氏名	所属	段位	学年
	1	赤座 杏奈	美濃加茂高等学校	初段	1年
	2	雑賀 日翠	岐阜工業高等専門学校	初段	1年
	3	中山 礼奈	大垣日本大学高等学校	初段	3年
	4	加藤 奈美	岐阜農林高等学校	一	3年
	5	藤井 彩葉	美濃柔道	初段	3年
	6	長尾 さくら	関商工高等学校	初段	3年

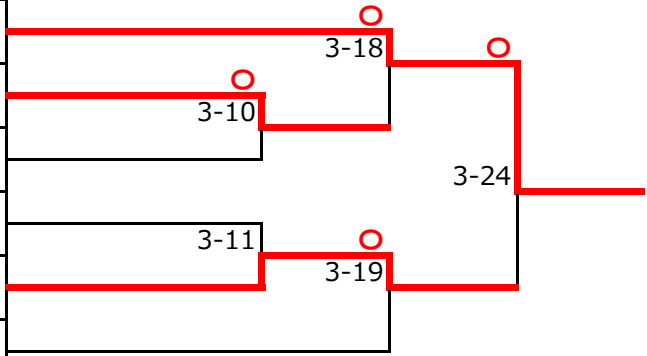

女子52kg級

点数	NO	氏名	所属	段位	学年
	1	吉野 永真	大垣日本大学高等学校	初段	3年
	2	加藤 那奈	美濃加茂高等学校	初段	3年
	3	中山 智尋	県立岐阜商業高等学校	初段	3年
	4	松野 真律愛	大垣日本大学高等学校	初段	2年
	5	坂本 美羽	美濃加茂高等学校	初段	1年
	6	岩田 理凰	大垣日本大学高等学校	初段	2年
	7	矢島 玲菜	県立岐阜商業高等学校	初段	1年

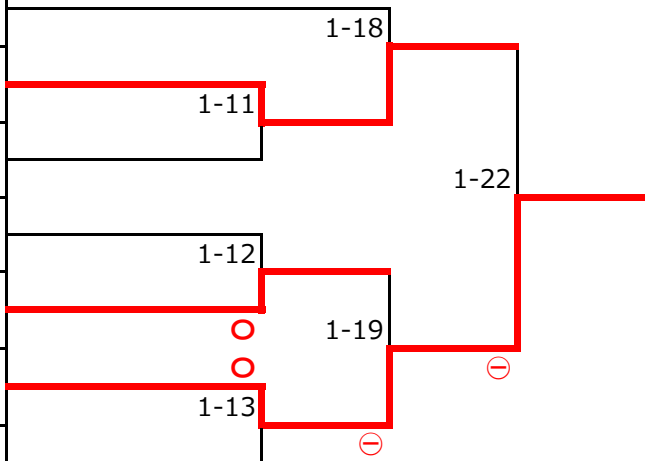

女子57kg級

点数	NO	氏名	所属	段位	学年
	1	松浦 心香	美濃加茂高等学校	初段	3年
	2	利光 桃佳	鶯谷高等学校	一	2年
	3	坂野 凜心	大垣日本大学高等学校	初段	3年
	4	片山 咲奈	大垣日本大学高等学校	初段	2年
	5	山田 奈々	県立岐阜商業高等学校	一	2年
	6	武藤 結菜	関高等学校	初段	2年
	7	長谷川 青楓	岐阜地区柔道協会	初段	1年

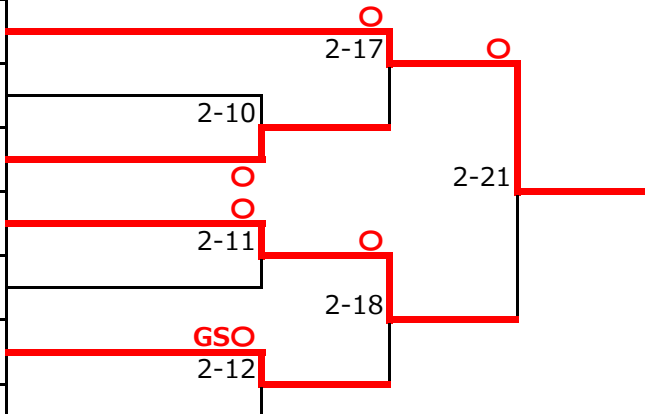

女子63kg級

点数	NO	氏名	所属	段位	学年
	1	市原 実結	美濃加茂高等学校	初段	2年
	2	渡邊 愛生夏	県立岐阜商業高等学校	初段	3年
	3	堀 遥陽	大垣日本大学高等学校	初段	2年
	4	森 千花	中京高等学校	初段	3年
	5	中山 裕那	県立岐阜商業高等学校	初段	2年
	6	雑賀 天寧	岐阜工業高等専門学校	三段	4年
	7	奥田 さくら	関商工高等学校	初段	1年

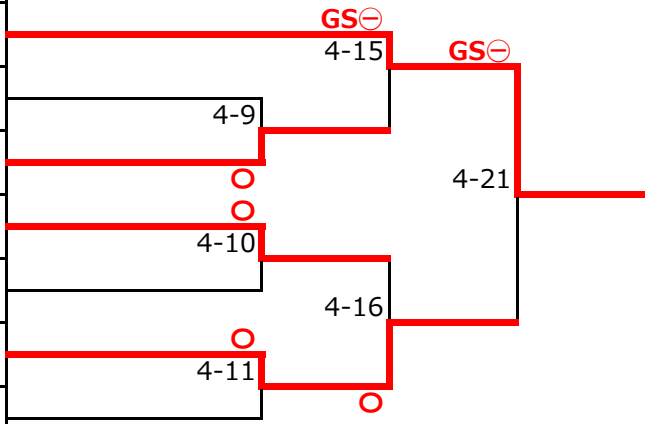

女子70kg級

点数	NO	氏名	所属	段位	学年
	1	蛭田 美海夏	美濃加茂高等学校	三段	1年
	2	伊藤 鼓	大垣日本大学高等学校	初段	1年
	3	鈴木 千夏	中京高等学校	初段	2年
	4	村瀬 桜弥	大垣日本大学高等学校	初段	3年
	5	熊崎 聖藍	美濃加茂高等学校	初段	2年

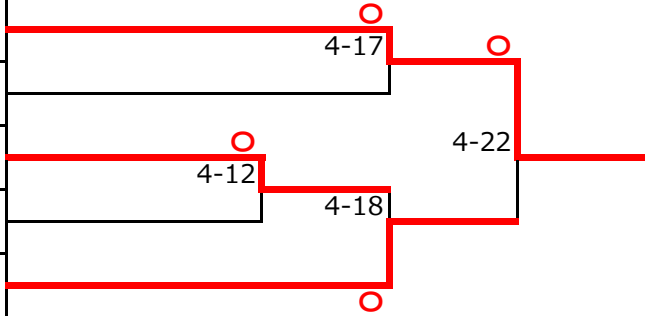

女子78kg級

点数	NO	氏名	所属	段位	学年
	1	大坪 ななみ	美濃加茂高等学校	初段	1年
	2	小林 祐里奈	大垣工業高等学校	初段	1年

