

男子 50 kg以下級

第 1 試合場

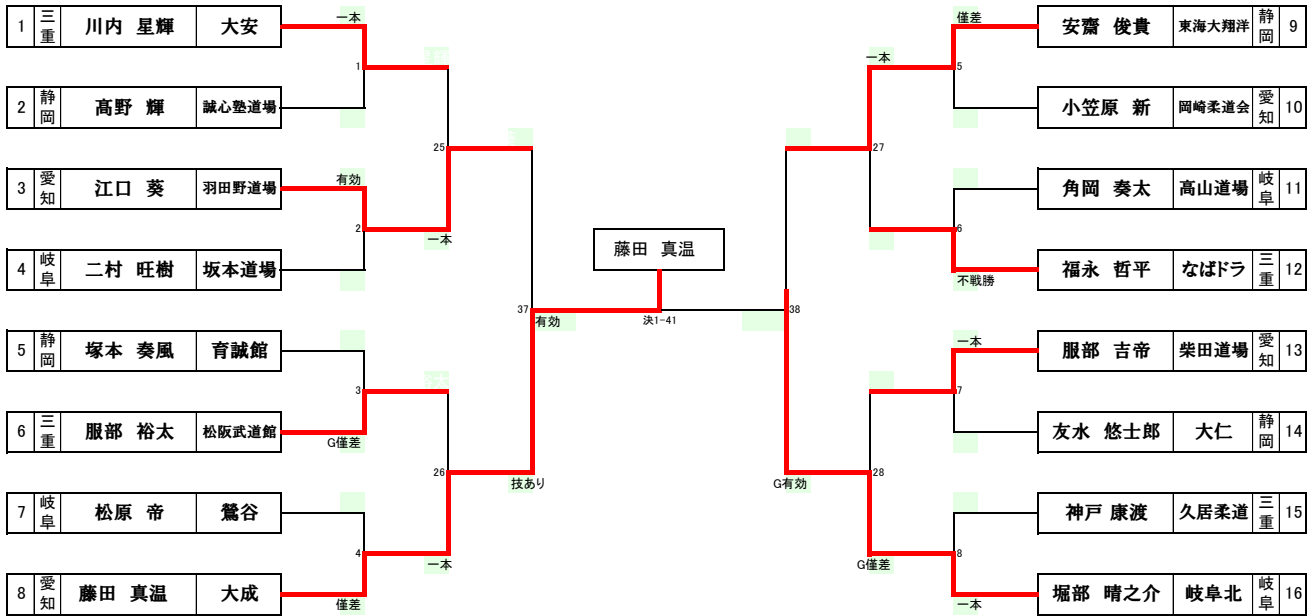

<結果記録>

	所属名	氏 名
1	愛知 県 大成	藤田 真温
2	岐阜 県 岐阜北	堀部 晴之介
3	愛知 県 羽田野道場	江口 葵
3	静岡 県 東海大翔洋	安齋 俊貴

男子 90 kg超級

第 1 試合場

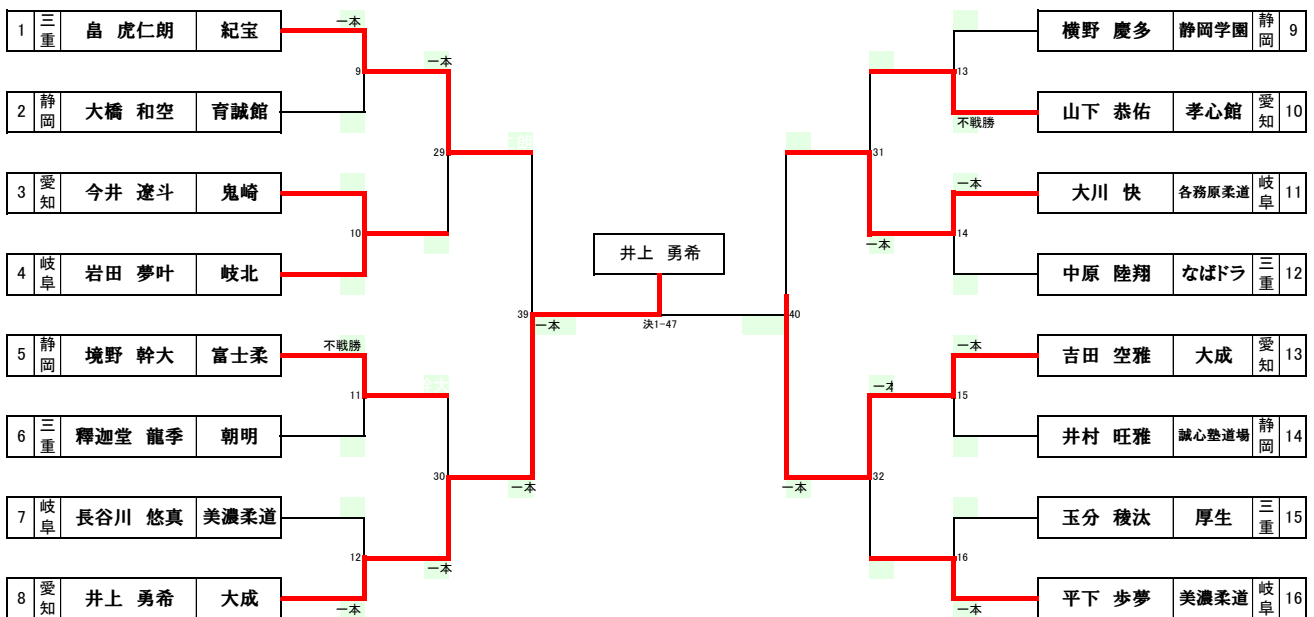

<結果記録>

	所属名	氏 名
1	愛知 県 大成	井上 勇希
2	愛知 県 大成	吉田 空雅
3	三重 県 紀宝	畠 虎仁朗
3	岐阜 県 各務原柔道	大川 快

■ 女子 52 kg以下級

第 1 試合場

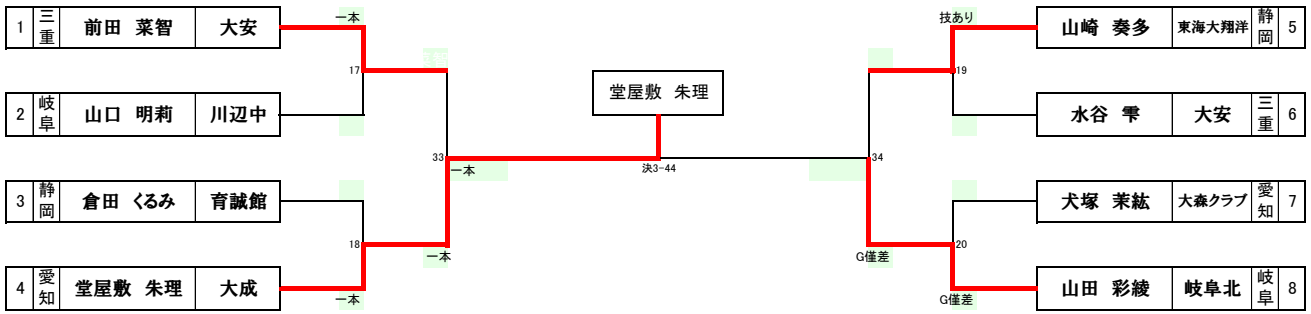

<結果記録>

		所属名	氏 名
1	愛知 県	大成	堂屋敷 朱理
2	岐阜 県	岐阜北	山田 彩綾
3	三重 県	大安	前田 菜智
3	静岡 県	東海大翔洋	山崎 奏多

■ 女子 57 kg以下級

第 1 試合場

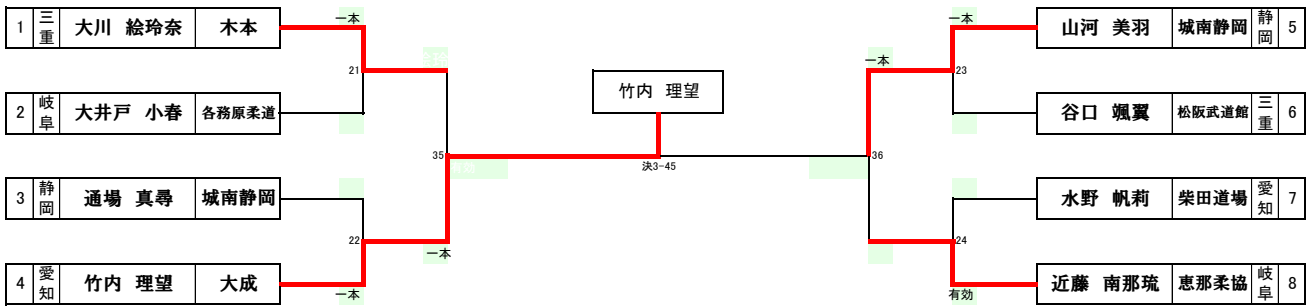

<結果記録>

		所属名	氏 名
1	愛知 県	大成	竹内 理望
2	静岡 県	城南静岡	山河 美羽
3	三重 県	木本	大川 絵玲奈
3	岐阜 県	恵那柔協	近藤 南那琉

男子 55 kg以下級

第 2 試合場

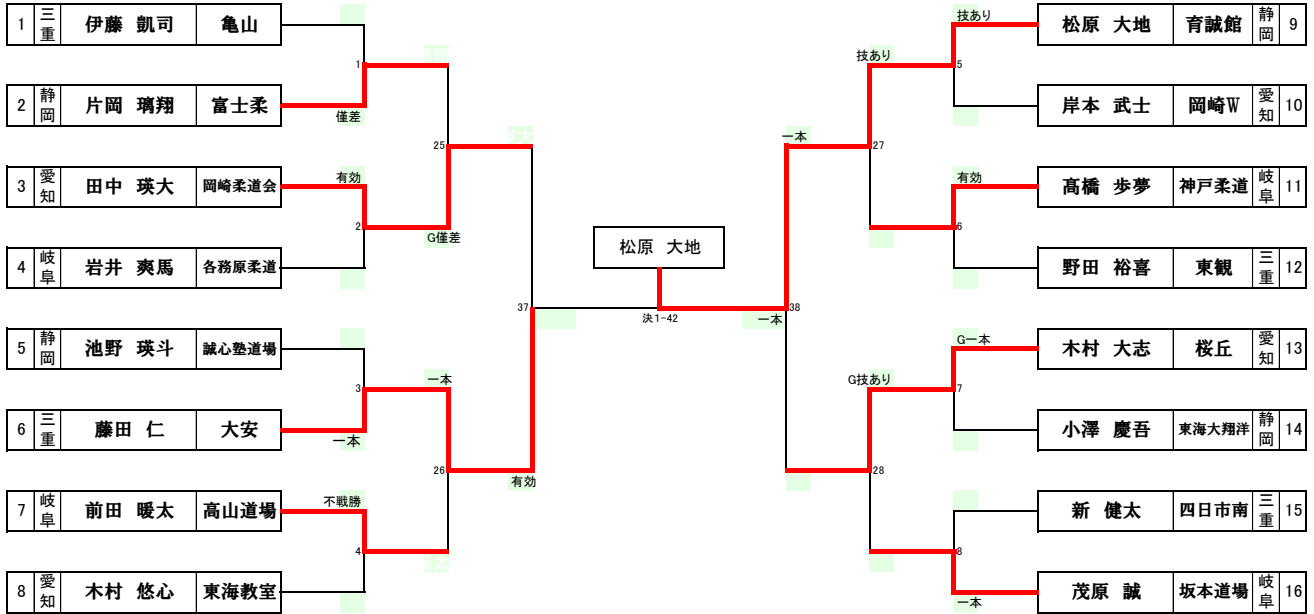

<結果記録>

	所属名	氏 名
1	静岡県 育誠館	松原 大地
2	三重県 大安	藤田 仁
3	愛知県 岡崎柔道会	田中 瑛大
3	愛知県 桜丘	木村 大志

男子 90 kg以下級

第 2 試合場

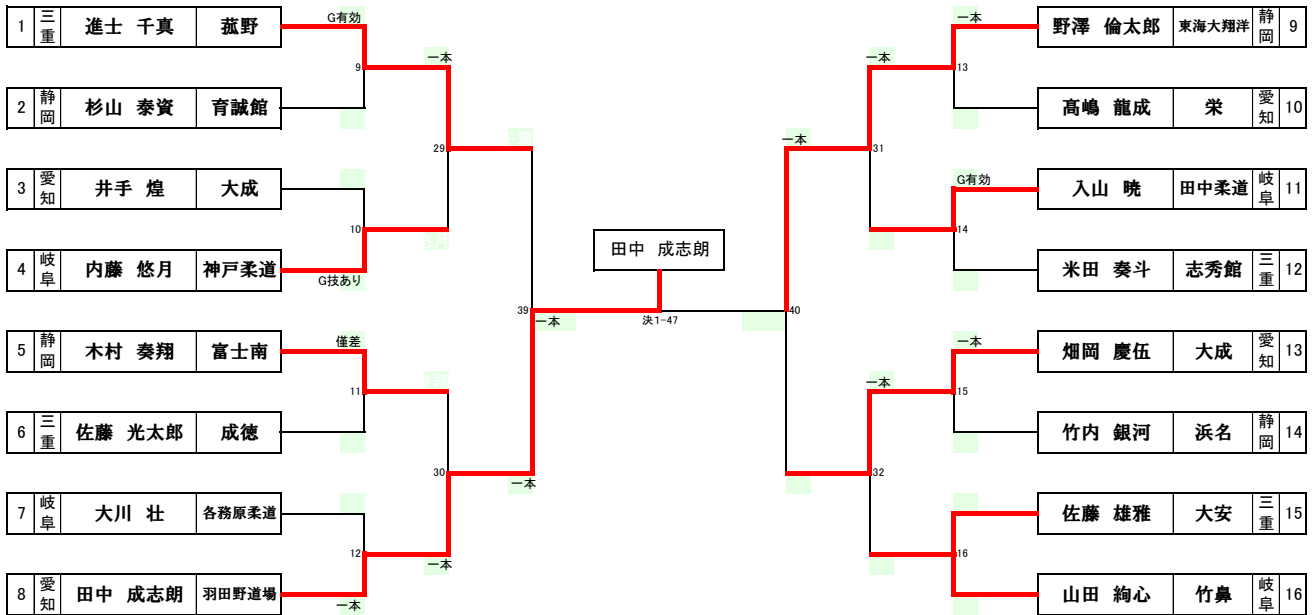

<結果記録>

	所属名	氏 名
1	愛知県 羽田野道場	田中 成志朗
2	静岡県 東海大翔洋	野澤 倫太郎
3	三重県 菰野	進士 千真
3	愛知県 大成	畑岡 慶伍

女子 48 kg以下級

第 2 試合場

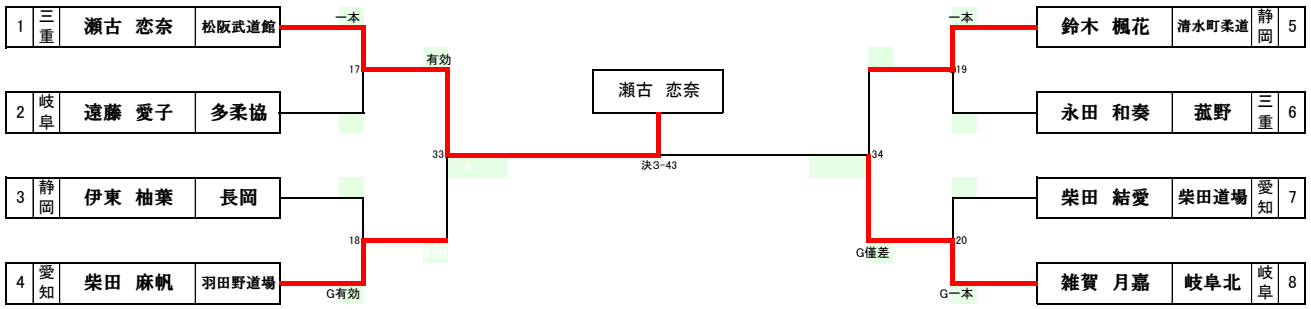

<結果記録>

	所属名	氏名
1	三重 県 松阪武道館	瀬古 恋奈
2	岐阜 県 岐阜北	雑賀 月嘉
3	愛知 県 羽田野道場	柴田 麻帆
3	静岡 県 清水町柔道	鈴木 楓花

女子 63 kg以下級

第 2 試合場

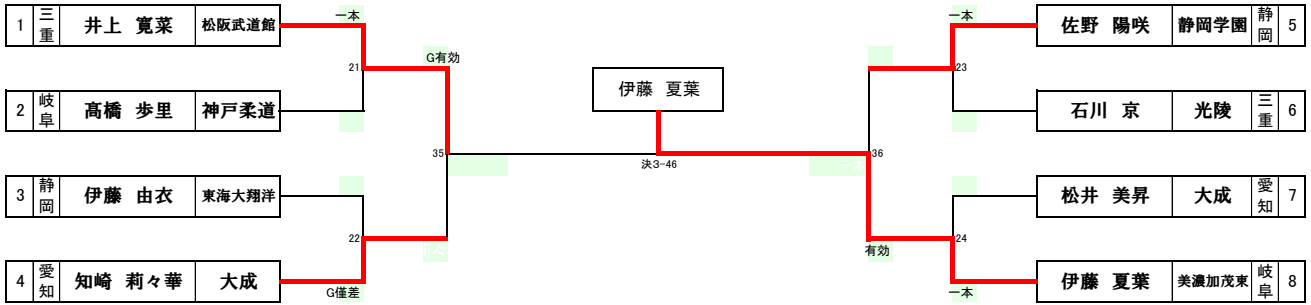

<結果記録>

	所属名	氏名
1	岐阜 県 美濃加茂東	伊藤 夏葉
2	三重 県 松阪武道館	井上 寛菜
3	愛知 県 大成	知崎 莉々華
3	静岡 県 静岡学園	佐野 陽咲

男子 60 kg以下級

第 3 試合場

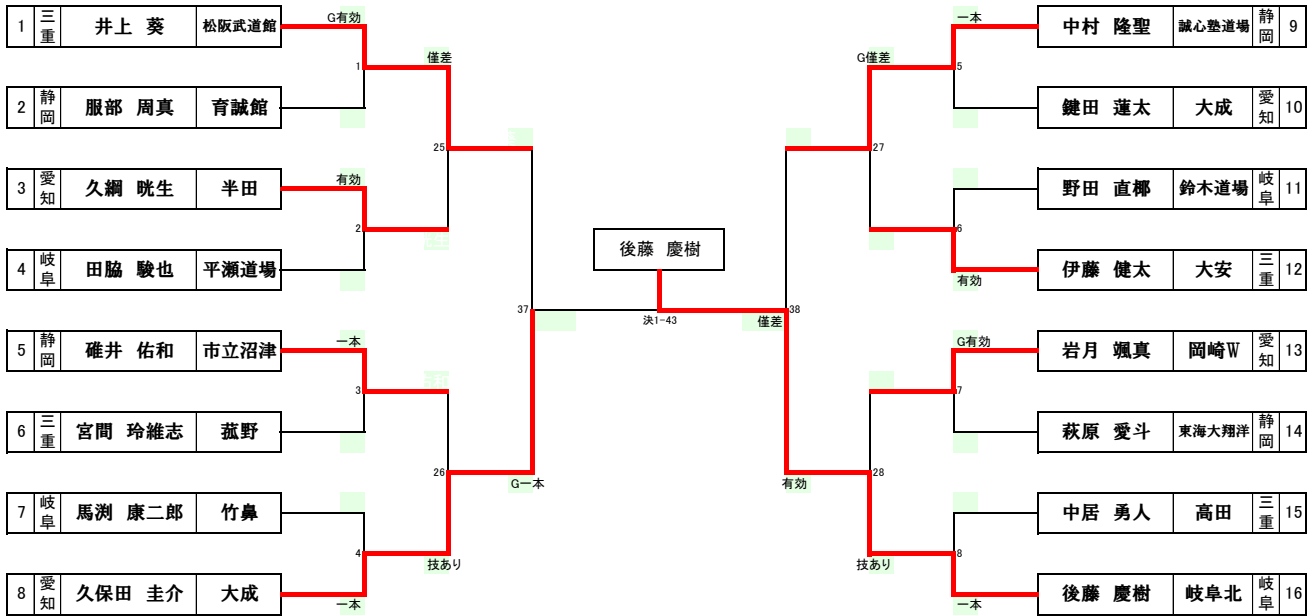

<結果記録>

	所属名	氏名	
1	岐阜 県	岐阜北	後藤 慶樹
2	愛知 県	大成	久保田 圭介
3	三重 県	松阪武道館	井上 葵
3	静岡 県	誠心塾道場	中村 隆聖

男子 81 kg以下級

第 3 試合場

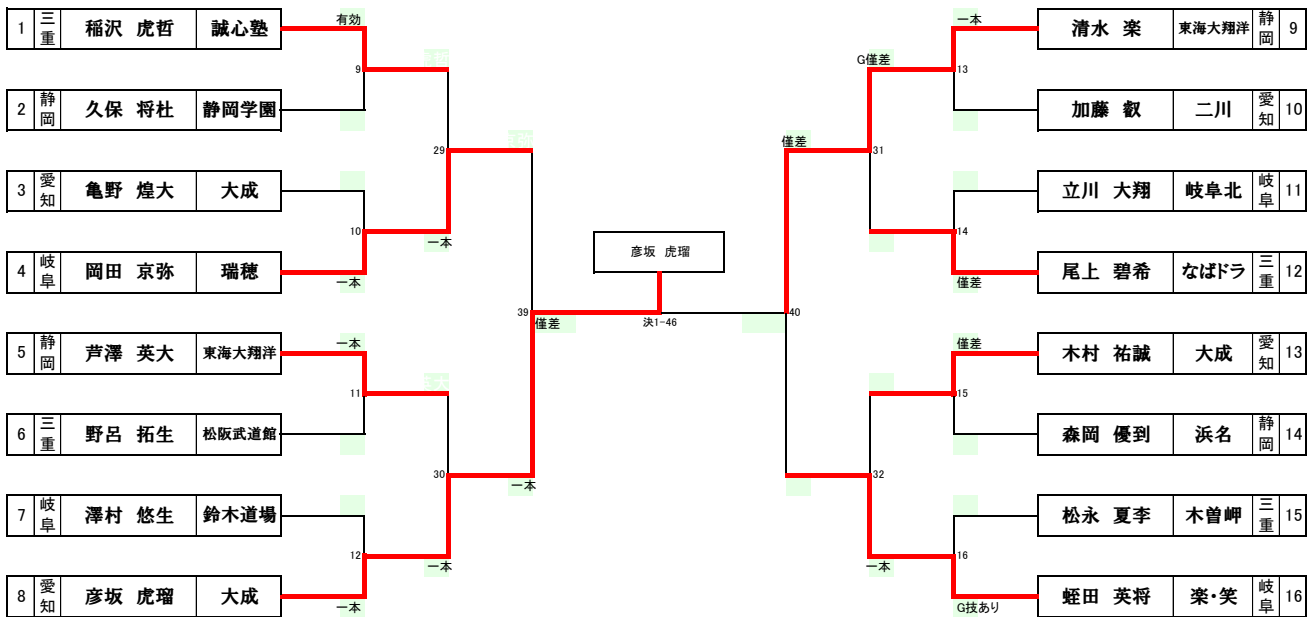

<結果記録>

	所属名	氏名	
1	愛知 県	大成	彦坂 虎瑠
2	静岡 県	東海大翔洋	清水 楽
3	岐阜 県	瑞穂	岡田 京弥
3	岐阜 県	楽・笑	蛭田 英将

■ 女子 44 kg以下級

第 3 試合場

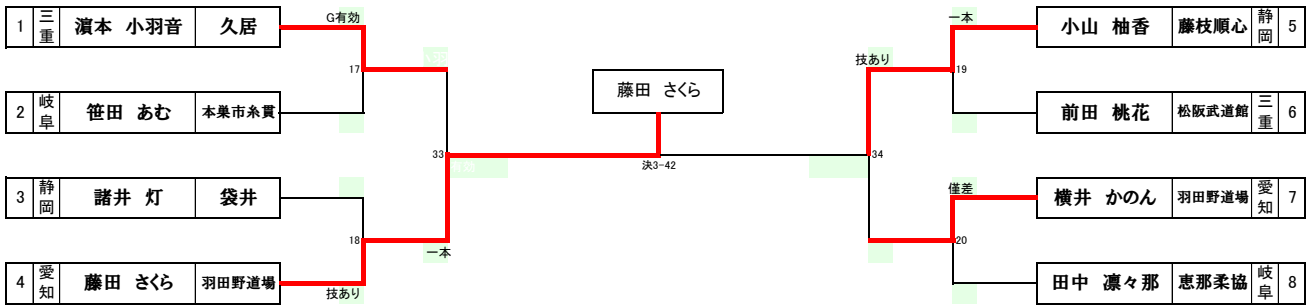

<結果記録>

	所属名	氏 名
1	愛知 県 羽田野道場	藤田 さくら
2	静岡 県 藤枝順心	小山 柚香
3	三重 県 久居	濱本 小羽音
3	愛知 県 羽田野道場	横井 かのん

■ 女子 70 kg以下級

第 3 試合場

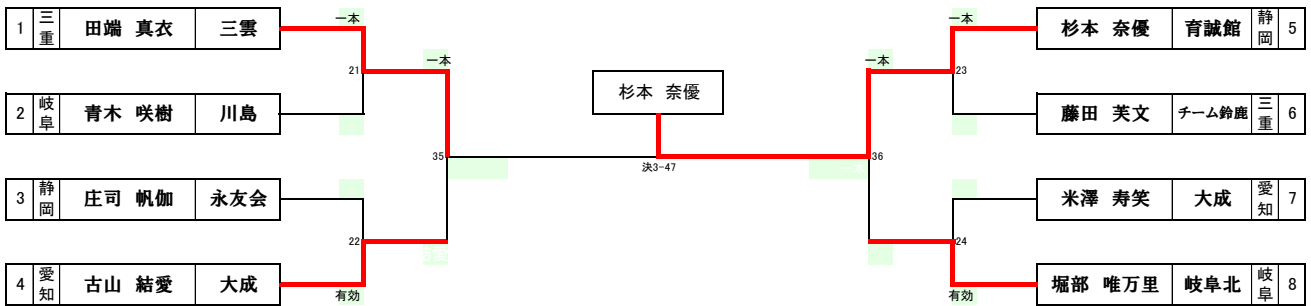

<結果記録>

	所属名	氏 名
1	静岡 県 育誠館	杉本 奈優
2	三重 県 三雲	田端 真衣
3	愛知 県 大成	古山 結愛
3	岐阜 県 岐阜北	堀部 唯万里

男子 66 kg以下級

第 4 試合場

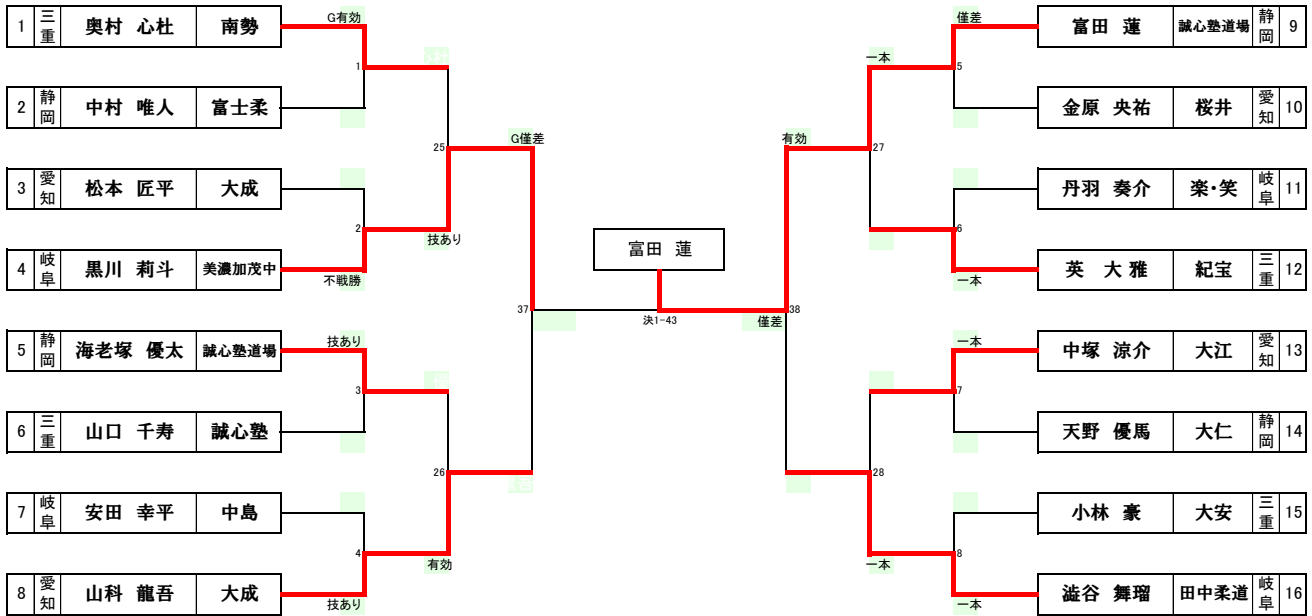

<結果記録>

	所属名	氏 名
1	静岡県 誠心塾道場	富田 蓮
2	岐阜県 美濃加茂中	黒川 莉斗
3	愛知県 大成	山科 龍吾
3	岐阜県 田中柔道	澁谷 舞瑠

男子 73 kg以下級

第 4 試合場

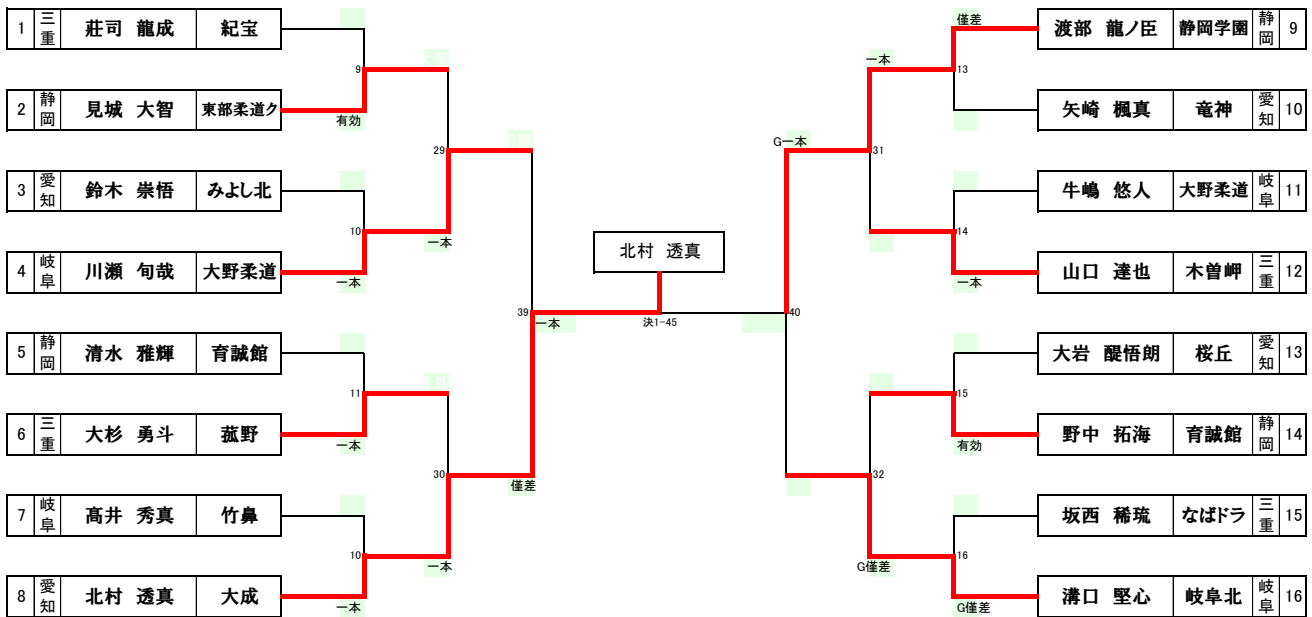

<結果記録>

	所属名	氏 名
1	愛知県 大成	北村 透真
2	静岡県 静岡学園	渡部 龍ノ臣
3	岐阜県 大野柔道	川瀬 旬哉
3	岐阜県 岐阜北	溝口 堅心

■ 女子 40 kg以下級

第 4 試合場

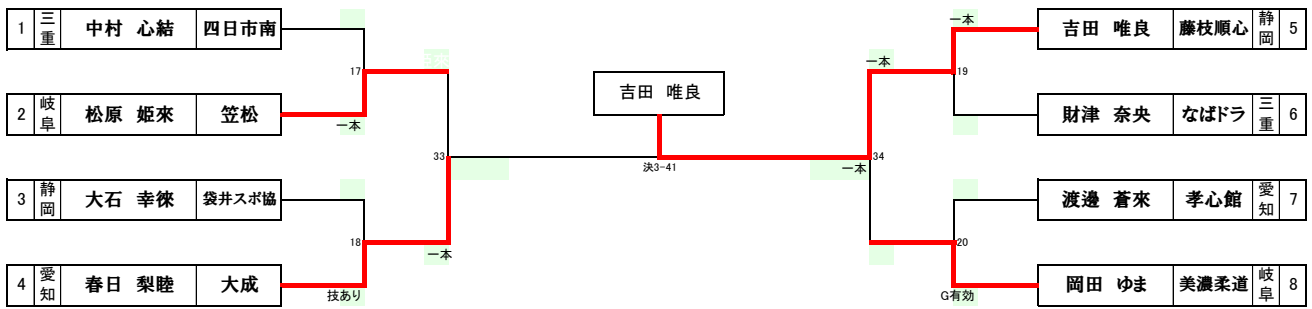

<結果記録>

	所属名	氏名
1	静岡県 藤枝順心	吉田 唯良
2	愛知県 大成	春日 梨睦
3	岐阜県 笠松	松原 姫來
3	岐阜県 美濃柔道	岡田 ゆま

■ 女子 70 kg超級

第 4 試合場

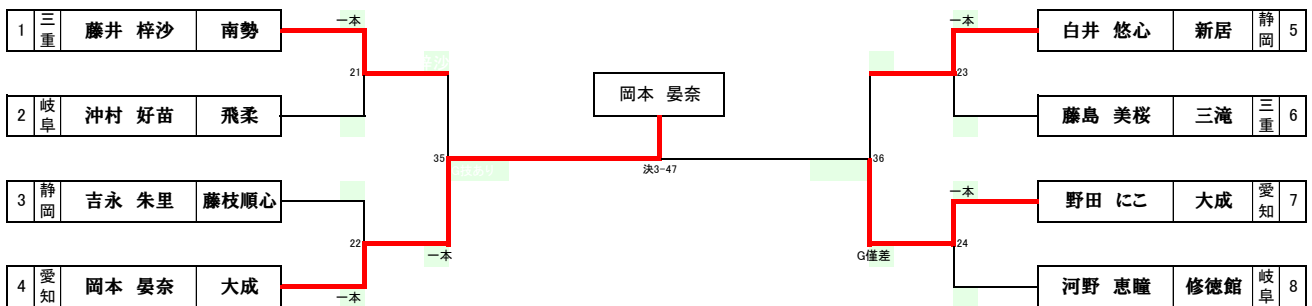

<結果記録>

	所属名	氏名
1	愛知県 大成	岡本 晏奈
2	愛知県 大成	野田 にこ
3	三重県 南勢	藤井 梓沙
3	静岡県 新居	白井 悠心